

ОБОГРЕВАТЕЛЬ ДАЛЕКОГО ИК-ДИАПАЗОНА

РУКОВОДСТВО ПОЛЬЗОВАТЕЛЯ

АН-300 / АН-600 / АН-800

- Благодарим Вас за приобретение обогревателя дальнего инфракрасного диапазона фирмы AIRREX.
- Перед использованием данного обогревателя просим внимательно ознакомиться с данной инструкцией.
- Рекомендуем Вам держать данное руководство в легкодоступном месте.
- Обязательно внимательно ознакомьтесь с «Инструкцией по технике безопасности» перед тем как приступить к эксплуатации и неукоснительно им следовать.
- Данный обогреватель был разработан только для вашей страны. Если Вы будете пользоваться данным обогревателем в другой стране, прежде всего, следует проверить уровень напряжения в сети, и если оно соответствует установленному Вы можете использовать прибор.
- Гарантийный лист находится в приложении к данному руководству.
- Содержимое данного руководства (описание функциональности и характеристик) может быть изменено без предварительного уведомления



СОДЕРЖАНИЕ

■ ИНСТРУКЦИЯ ПО ТЕХНИКЕ БЕЗОПАСНОСТИ	3
■ УСТРОЙСТВО И ОПИСАНИЕ	6
· АН-300 / АН-600	6
· АФ-800	6
· БЛОК УПРАВЛЕНИЯ	8
· ДИСТАНЦИОННЫЙ БЛОК УПРАВЛЕНИЯ	9
■ ЭКСПЛУАТАЦИЯ	10
· ВКЛЮЧЕНИЕ И ВЫКЛЮЧЕНИЕ	10
· УПРАВЛЕНИЕ ТЕМПЕРАТУРНЫМИ РЕЖИМАМИ	11
· УПРАВЛЕНИЕ ТАЙМЕРОМ	12
· ТАЙМЕР НОЧНОГО РЕЖИМА	13
· ВЕНТИЛЯТОР	14
· САМОДИАГНОСТИКА ПРИБОРОВ БЕЗОПАСНОСТИ	15
■ ЧИСТКА И ОБСЛУЖИВАНИЕ	16
■ ТОЧКИ ЕЖЕДНЕВНОГО ОСМОТРА И НАСТРОЙКА	17
■ УСТРАНЕНИЕ НЕПОЛАДОК	19
■ ТЕХНИЧЕСКИЕ ХАРАКТЕРИСТИКИ И СХЕМА СОЕДИНЕНИЙ	21
■ ГАРАНТИЙНЫЙ ТАЛОН.	22

ИНСТРУКЦИЯ ПО ТЕХНИКЕ БЕЗОПАСНОСТИ

Данная инструкция предназначена для того, чтобы обеспечить безопасность пользователя, предотвратить материальный ущерб, поэтому просим внимательно ознакомиться с данным разделом и следовать всем его предписаниям

- Имеется два типа инструкций «Внимание» и «Осторожно»



ВНИМАНИЕ

в случае неправильного использования прибор может явиться причиной серьезного ранения или смерти



ОСТОРОЖНО

в случае неправильного использования прибор может явиться причиной легкого повреждения или материального ущерба.

Значение символов



Запрещено



Следует

ВНИМАНИЕ



Используйте сеть только переменного тока 230В, в противном случае.
(есть риск возгорания или поражения электрическим током.)



Не используйте поврежденный провод питания или штепсельную вилку, и отключите питание.
(есть риск возгорания, замыкания, электрошока.)



Не выключайте прибор путем выдергивания вилки за провод или мокрыми руками.
(есть риск возгорания или поражения электротоком.)



Не удлиняйте провод питания путем присоединения другого провода в середину.
(есть риск возгорания или поражения электротоком.)



Если вы хотите почистить прибор, Вам следует вынуть штепсельную вилку из розетки и подождать пока нагретая печь хорошо остынет.
(В противном случае, есть риск возгорания или поражения электротоком.)



Не ставьте и не используйте рядом с обогревателем любые легковоспламеняющиеся вещества включая, топливо, газ, растворитель, бензин, легкоиспаряющиеся органические вещества и т.д.
(это может вызвать пожар или взрыв)



Плотно вставьте вилку в розетку после очищения какой-либо грязи на ней.
(это может стать причиной появления дыма или пожара от замыкания.)



Используйте предохранитель соответственной формы. В противном случае
(это может вызвать перебои в работе или возгорание.)



Не изгибайте сильно шнур питания или не ставьте на него тяжелые вещи.
(есть риск повреждения изоляции, что может стать причиной пожара или поражения электротоком.)



Плотно вставьте вилку только в розетку в которой есть Земля (-).
(это может стать причиной поражения электротоком.)



Опасно выключать данный обогреватель путем простого вынимания вилки из розетки.
(это может стать причиной неполадок или электрошока, выключайте прибор при помощи кнопок RUN/STOP.)

















Не кладите рядом с обогревателем такие воспламеняющиеся материалы как занавеси, ковры, бумагу, спички, одежду и т.д.
(есть риск возгорания)

- ✦ Храните данное руководство рядом с обогревателем на видном месте, так чтобы пользователь всегда мог им воспользоваться в нужный момент.

ИНСТРУКЦИЯ ПО ТЕХНИКЕ БЕЗОПАСНОСТИ

ВНИМАНИЕ

-  Опасно класть руки или другие вещи на решетку или в печь, или изрядно трясти либо толкать обогреватель.
(есть риск возгорания, воспламенения или поражения электротоком)
-  Не ставьте какие-либо электрические приборы или тяжелые вещи на верх обогревателя.
(это может вызвать сбой в работе, электрошок, или в случае падения предмета пользователь может быть травмирован.)
-  Не двигайте или переносите во время работы.
(это может стать причиной возгорания или ожога.)
(При переносе обогревателя, он должен быть выключен, а перед передвижением прибора выключите его из розетки.)
-  Перед использованием обогревателя помещение должно быть хорошо проветрено, и не используйте прибор в душном помещении. Где вентиляция невозможна.
(Следует проветривать комнату в течение 1-2 минут каждый час.)
(В случае неполного сгорания из-за недостатка кислорода, концентрация угарного газа может вызвать отравление.)
-  Если вы хотите почистить прибор, Вам следует вынуть штепсельную вилку из розетки и подождать пока нагретая печь хорошо остынет.
(В противном случае, это может стать причиной возгорания или поражения электротоком.)
-  Не используйте обогреватель с другой целью, кроме как обогрева.
(Не используйте данный обогреватель для сушки одежды, потому как это может стать причиной пожара.) (Не используйте данный обогреватель для согрева домашних животных или растений.)
-  Не включайте прибор перед тем как идти спать.
(Из-за того, что комната не вентилируется во время вашего сна, в комнате быстро становится душно и не хватает кислорода.)
-  Не кладите на верхнюю часть обогревателя воспламеняющийся винил или пластмассовые вещи, или не покрывайте его решетку одеждой.
(есть риск возгорания или возгорание.)
-  Опасно использовать данный обогреватель длительное время в закрытой комнате или если в комнате дети, пожилые или больные люди.
(Пользователю рекомендуется проветривать комнату если в ней душно.)
-  Не трогайте любые предметы нагревания такие как решетка, печь и т.д.
- Не трогайте решетку, печь или обогреватель во время его работы или сразу после использования.
(Уделяйте особое внимание, тому чтобы дети держались в отдалении от горячих частей.)
- Это может стать причиной ожога.
-  Не рекомендуется использовать данный обогреватель в высокогорной местности.
(Не используйте данный обогреватель в местности где высота над уровнем моря более 1.500м)
(В местности, где высота над уровнем моря 700 –1500м следует часто проветривать помещение.)
(по причине недостатка кислорода, концентрация угарного газа может вызвать отравление.)
-  Опасно выключать данный обогреватель путем вынимания вилки из розетки.
(это может стать причиной неполадки или электрошока.) выключайте прибор при помощи кнопки RUN/STOP.)
-  Избегайте попадание воды в обогреватель во время его чистки.
(это может стать причиной пожара или поражения электротоком.)
-  Не используйте обогреватель на нетвердой поверхности.
(Не используйте обогреватель на наклонной поверхности или на покачивающейся поверхности.)
Обогреватель может упасть, что может вызвать пожар или неполадки в работе.)

✦ Храните данное руководство рядом с обогревателем на видном месте, так чтобы пользователь всегда мог им воспользоваться в нужный момент.

ИНСТРУКЦИЯ ПО ТЕХНИКЕ БЕЗОПАСНОСТИ

ОСТОРОЖНО



Не устанавливайте обогреватель на неровные или неустойчивые поверхности.

(Обогреватель может работать не должным образом.)



Не подвергайте пульт управления сильным механическим ударам и не пытайтесь разобрать его сами (без оснований)



Не пользуйтесь данным обогревателем во влажных местах, таких как ванная комната.

(Это может стать причиной короткого замыкания или поражения электрическим током.)



при хранении данного обогревателя, убедитесь в том, что он находится в сухом помещении, вместо жаркой и влажной среды.

(в противном случае он покроется ржавчиной, либо попокается.)



Следует вынуть вилку из розетки во время грозы или если вы не пользуетесь прибором долгое время.

(В противном случае, это может вызвать опасность поражения током, замыкание или пожар.)



Не направляйте прямой поток воды в обогреватель. Не используйте бензин, растворитель, спирт для чистки.

(В противном случае, это может вызвать опасность поражения током, замыкание или пожар.)



Вызовите агента послепродажного сервиса в случае повреждения шнура питания.

(В противном случае, это может вызвать опасность поражения током, замыкание или пожар.)



Если шнур питания поврежден, он должен быть заменен производителем или его службой сервиса, либо квалифицированным специалистом.

СОВЕТЫ ПЕРЕД УСТАНОВКОЙ....

1. Удостоверьтесь в безопасности того места, где Вы собираетесь использовать обогреватель.
 - ▶ Поверхность пола и окружающая среда должны быть ровными, твердыми и не воспламеняющимися
 - ▶ Вам потребуется достаточное место вокруг обогревателя; по меньшей мере 15см от стены, а также с левой и правой стороны, как минимум 1 м от потолка и фронтальной части прибора, без каких-либо преград.
 - ▶ Вам потребуется установить дымоотвод в случае использования в маленьком помещении. (Рекомендуемые характеристики дымоотвода : 75мм (Диаметр) X 5метров (длины) (Удостоверьтесь в том, что в случае дождя, вода не будет проникать внутрь трубы.) (Следует часто dust end.) проветривать помещение, открывая окно, либо включать вентилятор.)
 - ▶ Следует установить огнетушитель рядом с обогревателем.
 - ▶ На обогреватель не должны попадать прямые лучи солнца, либо присутствовать избыточное тепло непосредственно около него.
 - ▶ После того как вы завершили установку, заблокируйте ролики во избежание непредвиденного движения.
 - ▶ Не устанавливайте обогреватель рядом с занавесями из ткани или пластика, коврами. В случае падения, ветра или другого физического воздействия занавесь может накрыть обогреватель, что может стать причиной пожара.
 - ▶ Обогреватель должен быть расположен непосредственно рядом с розеткой.
 - ▶ Расположите его так, чтобы розетка была в зоне досягаемости.
2. Используйте только качественное дизельное топливо.
Рекомендуемые марки дизельного топлива:
Л-0, 2-40, высший сорт и первый сорт
Л-0, 2-62, высший сорт и первый сорт.
 3. Напряжение электрической сети должно быть 230 В, частота 50 Гц.

УСТРОЙСТВО И ОПИСАНИЕ

УСТРОЙСТВО И ОПИСАНИЕ МОДЕЛИ

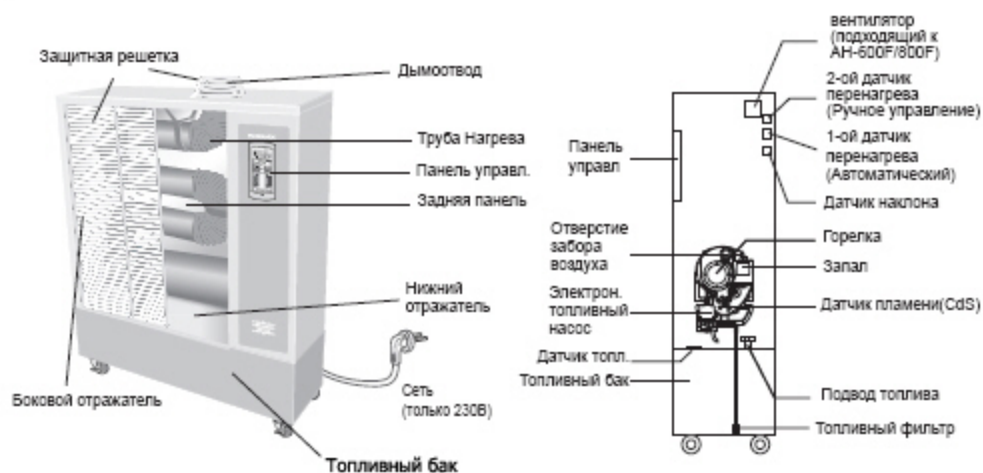

АН-300



АН-600

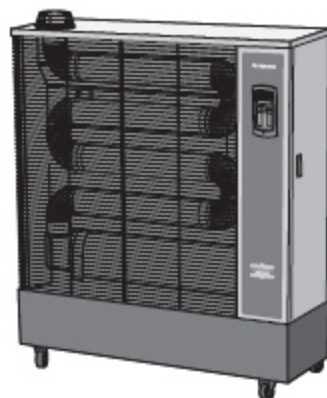

АН-800

✦ Устройство и характеристики могут быть изменены без уведомления об улучшении качества и рабочих характеристик

УСТРОЙСТВО И ОПИСАНИЕ

УПРАВЛЕНИЕ

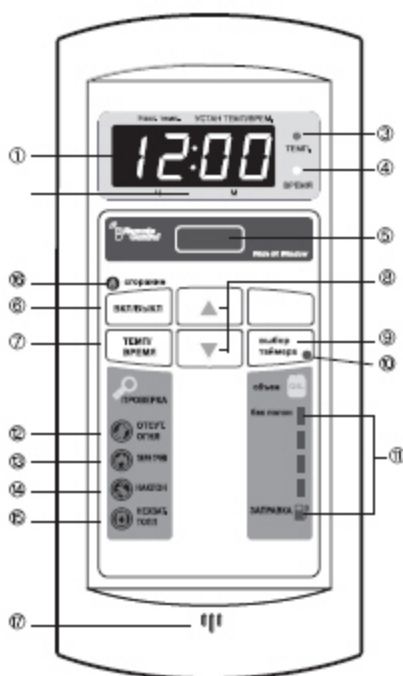

- ЖК ДИСПЛЕЙ**
Отображает температуру, время, рабочее состояние, ошибки и т.д.
- ДИСПЛЕЙ ТАЙМЕРА**
Отображает оставшееся время в режиме выключенного таймера.
- УПРАВЛЕНИЕ ТЕМПЕРАТУРОЙ**
Загорается в режиме регулировки температуры.
- УПРАВЛЕНИЕ ТАЙМЕРОМ**
Загорается в режиме регулировки времени.
- ИК-РЕСИВЕР ПУЛЬТА ДИСТАНЦИОННОГО УПРАВЛЕНИЯ**
Он получает сигнал от пульта управления.
- ВКЛ / ВЫКЛ**
Включает и выключает прибор
- ВЫБОР МЕЖДУ РЕЖИМАМИ РАБОТЫ ТЕМП/ВРЕМЯ**
Выбор режима управления между температурой и временем.
- ВВЕРХ/ВНИЗ**
Регулировка или изменение температуры или времени.
- ТАЙМЕР ВЫКЛЮЧЕНИЯ**
Вы можете установить таймер на выключение прибора от 30 минут до 24 часов. Для выключения данной функции, нажимайте на эту кнопку в течение 1 секунды.
- ТАЙМЕР ВЫКЛЮЧЕНИЯ НА ДИСПЛЕЕ**
Отображает режим работы таймера.
- ДАТЧИК ТОПЛИВА НА ДИСПЛЕЕ**
Отображает оставшееся топливо в 5 положениях, при достижении отметки (заправка) начинает мигать лампочка и прибор пищит 20 раз.
- ОТСУТСТВИЕ ОГНЯ**
Показывает отсутствие огня в горелке.
- ПЕРЕНАГРЕВ**
Отображает перенагрев прибора, в случае если температура поднимается выше 90°C(1-ый), 100°C(2-ой). 1-ый датчик отключается автоматически, когда второй должен быть отключен вручную.
- ИЗОБРАЖЕНИЕ НАКЛОНА**
Он включается если наклон прибора достигает более 30°C или наблюдается излишнее движение.
- НЕХВАТКА ТОПЛИВА**
Если после сигнала «заправка» топливо не было залито, включается сигнал «нехватка топлива»
- ИНДИКАТОР РАБОЧЕГО СОСТОЯНИЯ**
Включается когда прибор находится в рабочем состоянии
- ГУДОК**
Подается в случае обнаружения различных ошибок или когда почти выработалось топливо.

УСТРОЙСТВО И ОПИСАНИЕ

Пульт дистанционного управления

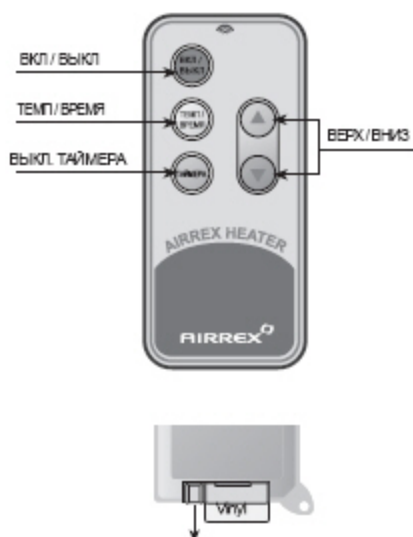

- Направьте пульт управления на прибор
- Пульт управления не будет работать в местах где присутствует сильный свет, такой как свет флуоресцентной лампы, неона или при пересечении с прямыми лучами солнца.
- При нажатии любой из кнопок пульта дистанционного управления подается звуковой сигнал означающий, что сигнал был отправлен.
- Следует вынимать батарейки из пульта, если Вы не используете его долгое время, так как они могут окислиться.
- Убедитесь, что вода или другая жидкость не попала в пульт дистанционного управления.
- Перед первым использованием пульта дистанционного управления удалите виниловое покрытие контактов.

Замена батареек в пульте дистанционного управления

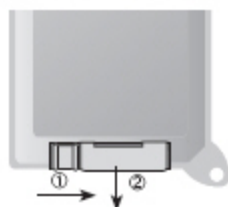

1. Откройте футляр батареек

- Нажмите на часть ①, в сторону указанную стрелкой, затем потяните часть ② в сторону указанную стрелкой.

2. Замените батарейку

- установите ее согласно указанным +/-

3. Закройте футляр

- Закрывайте пока он не «щелкнет».

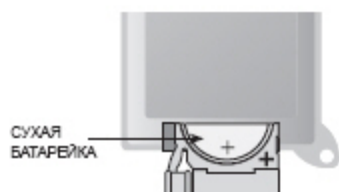

ЭКСПЛУАТАЦИЯ

ВКЛЮЧЕНИЕ И ВЫКЛЮЧЕНИЕ

1. НАЧНИТЕ С НАЖАТИЯ КНОПКИ "ON/OFF".

- Обогреватель может включиться со звуком "бип", и управляться автоматически.
- Если Вы хотите остановить работу прибора, нажмите кнопку "ON/OFF" еще раз.



2. Выберите желаемый тип операции, используя "TEMP/TIME" ПЕРЕКЛЮЧАТЕЛЬ.



3. Установка времени и температуры осуществляется нажатием ▼ ▲ переключателя.

- Вы можете установить желаемую температуру от 0-40°C.
- Установите желаемый временной предел от *15мин ~ UP — ON

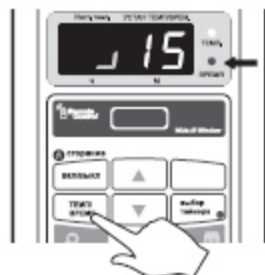

◆ Совет

- Чтобы прибор заработал, установленная температура должна быть выше, чем температура в помещении.
- После нажатия ВКЛ / ВЫКЛ, устанавливается режим по умолчанию, который является режимом управления температурой.
- Если в течение работы прибора Вы нажмете кнопку ВКЛ / ВЫКЛ, обогреватель остановится и таймер выключится.
- Обогреватели, в которых установлены датчики температуры, перед и после работы горелки около 2 минут работают на холостом режиме.
- Обогреватели, в которых установлены датчики отдачи, после выключения горелки в течении 10 секунд работают на холостом режиме, перегоняя остатки топлива.

ЭКСПЛУАТАЦИЯ

УПРАВЛЕНИЕ ТЕМПЕРАТУРОЙ

Данный режим позволяет пользователю установить желаемую температуру и после ее установив обогреватель работает автоматически согласно заданной температуре.
(Если нажать кнопку On, обогреватель работает в режиме по умолчанию.)

1. Нажмите кнопку On/Off.



2. При нажатии кнопки Temp/Time выберите режим управления температурой. В этот момент загорится индикатор управления температурой.



3. При нажатии кнопки ∇ \blacktriangle выберите желаемый температурный режим.

- Диапазон настроек: 0~40°C
- По умолчанию: 25°C
- При удерживании кнопок ∇ \blacktriangle настройка температуры изменяется очень быстро.
- Диапазон отображения настоящей темп. : -9~50°C



4. Во время работы прибора на дисплее отображаются и установленная и текущая температуры, а если вы нажмете кнопку On/Off и остановите работу прибора, на дисплее останется только текущая температура.

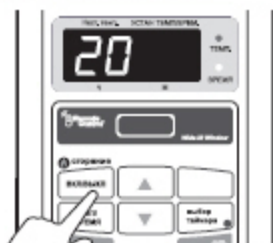

5. Если установленная температура на 2°C выше, чем температура в помещении, прибор начинает работать, а если меньше чем на 1°C прибор перестает работать.

- Настоящая темп. < Установл. темп. ... Работает (+2°C)
- Настоящая темп. > Установл. темп. ... Не работает (-1°C)



действие остановлено

♣ Tip

- Если текущая температура менее -9°C (16°F), на дисплее отобразится 'LO', и если более 50°C(99°F) отображается 'HI' (50°C не соответствует значению 99°F, на самом деле 37°C соответствует значению 99°F.)
- При нажатии кнопок ∇ \blacktriangle заданная температура изменяется на 1°C, а если вы удерживаете данные кнопки более 2сек. Температура увеличивается/уменьшается на 1°C за 0.2 сек.
- Если Вы одновременно удерживаете кнопку ∇ и кнопку \blacktriangle 5 сек., единица измерения изменится с °C на °F или наоборот. (По умолчанию °C)

ЭКСПЛУАТАЦИЯ

САМОДИАГНОСТИКА ПРИБОРОВ БЕЗОПАСНОСТИ

В случае ошибки в работе прибора функция самодиагностики автоматически определит все устройства безопасности, которыми оснащен обогреватель и немедленно выведет результат на экран. (Если случилась неполадка, на дисплее отображаются и мигают надписи Err / Er1 / Er2 / Er3, а также подается звуковой сигнал.)



1. АВТОПРОВЕРКА ОТСУТСТВИЯ ОГНЯ – ОТОБРАЖАЕТСЯ "ERR"

· ЕСЛИ НЕТ ОГНЯ, НАЖМИТЕ КНОПКУ СБРОСА. ЕСЛИ ОГОНЬ СНОВА НЕ ПОЯВИЛСЯ, ЗАГОРАЕТСЯ ИНДИКАТОР «НЕТ ОГНЯ» И СРАБАТЫВАЕТ «ПОСТ ФАГГИ», ВСЕ ОСТАЛЬНЫЕ ОПЕРАЦИИ ОСТАНАВЛИВАЮТСЯ.



2. ДАТЧИК ДВОЙНОЙ ПРОВЕРКИ БЕЗОПАСНОСТИ НА ПЕРЕНАГРЕВ

· Если во время работы обогревателя внутренняя температура достигает 90°C, срабатывает 1-ый датчик перенагрева и загорается индикатор, все остальные функции останавливаются. (На дисплее "Err")
(Если по прошествии некоторого времени внутренняя температура понижается до более низкой, чем была определена 1-ым датчиком перенагрева обогреватель снова начинает работать.)



ДАТЧИК ДВОЙНОЙ ПРОВЕРКИ БЕЗОПАСНОСТИ НА ПЕРЕНАГРЕВ

3. АВТОПРОВЕРКА НА ВНЕШНИЙ УДАР ИЛИ ФИЗИЧЕСКОЕ ВОЗДЕЙСТВИЕ, ЛИБО НАКЛОН

· Если обогреватель был подвергнут сильному внешнему удару либо наклонен на более чем 30°, на дисплее отображается "Err", срабатывает «пост фатги» и прибор прекращает работу.



4. ИНДИКАТОР «НЕХВАТКА ТОПЛИВА» - НА ДИСПЛЕЕ "OIL"

· Если прибор продолжает работать даже после сигнала о нехватке топлива и достижения уровня топлива минимальной отметки, индикатор уровня топлива тухнет, срабатывает «пост фатги» и обогреватель перестает работать.



5. БЕЗОПАСНАЯ РАБОТА – НА ДИСПЛЕЕ "ER1"

· Если обнаружен огонь перед началом работы горелки срабатывает «пост фатги» и все другие операции останавливаются.



6. ПРОВЕРКА ДАТЧИКА ТЕМП. – НА ДИСПЛЕЕ "ER2"

· Если темп. датчик определяющий текущую температуру имеет неисправность, на дисплее отображается ошибка и прибор работает только в режиме управления таймером. На дисплее "Er2", нажмите кнопку On/Off, прибор переключится в режим управления таймером.



⚠ Предупреждение

- Пост фатги: В целях безопасности удаляет оставшиеся пары топлива в зоне горения.
- Когда загорается сообщение об ошибке, устраните неполадку и нажмите кнопку On/Off.
- При нажатии кнопки ON/OFF с дисплея исчезает сообщение об ошибке и перестает подаваться звуковой сигнал.

ЧИСТКА И ОБСЛУЖИВАНИЕ

ЧИСТКА И ОБСЛУЖИВАНИЕ

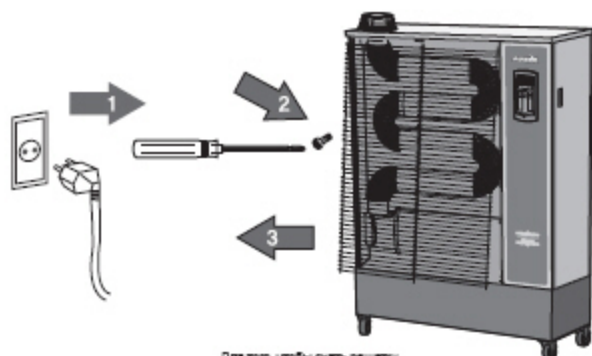

Для того, чтобы снять решетку, немного приподняв ее, а затем вынуть (Собирать в обратном порядке.)

Если Вы хотите, чтобы обогреватель работал долго и был в хорошем состоянии, для его чистки сначала отключите питание и дайте обогревателю остыть. Вытащите штепсельную вилку согласно показанному на рисунке и проведите чистку прибору по следующей инструкции.

- Выньте решетку из обогревателя, немного приподняв ее.
- Проведите чистку отражающих панелей в задней части обогревателя и чистку в области горелки. (Трубка горелки покрыта керамическим материалом, поэтому будьте осторожны при чистке, чтобы не повредить покрытие.)

■ НЕ РАЗБИРАЙТЕ ЧАСТИ ГОРЕЛКИ САМОСТОЯТЕЛЬНО.

- Вытирайте передний блок управления мягкой тканью.
- После завершения чистки, установите фронтальную решетку на место

ХРАНЕНИЕ

Чтобы подготовить обогреватель к хранению, ему нужно дать остыть и выключить из сети, затем накрыть пластиковой крышкой и хранить в хорошо вентилируемом месте. Будет лучше если все топливо будет выработано без остатка.

ОСТОРОЖНО

Хранение обогревателя на улице или в сырых местах является главной причиной неполадок.

ТОЧКИ ОСМОТРА И НАСТРОЙКА

ТОЧКИ ОСМОТРА

■ ЧИСТКА ДАТЧИКА ПЛАМЕНИ (CDS)

- ЕСЛИ ЧУВСТВИТЕЛЬНАЯ ЧАСТЬ CDS ЗАСОРЕНА КОПОТЬЮ ИЛИ ГРЯЗЬЮ, РАБОЧИЕ ХАРАКТЕРИСТИКИ ПРИБОРА СНИЗЯТСЯ, ЧТО МОЖЕТ ВЫЗВАТЬ НЕПОЛАДКИ.
- ОСТОРОЖНО ВЫНЬТЕ CDS ИЗ НИЖНЕЙ ЧАСТИ ГОРЕЛКИ.
- ПРОИЗВЕДИТЕ ЧИСТКУ ЧУВСТВИТЕЛЬНОЙ ЧАСТИ CDS МЯГКОЙ ТКАНЬЮ.
- УДОСТОВЕРЬТЕСЬ В ТОМ, ЧТО CDS УСТАНОВЛЕН ПРАВИЛЬНО (ЧАСТЬ ПОМЕЧЕННАЯ БУКВОЙ «А» ДОЛЖНА ПОЛНОСТЬЮ ВОЙТИ ВНУТРЬ).

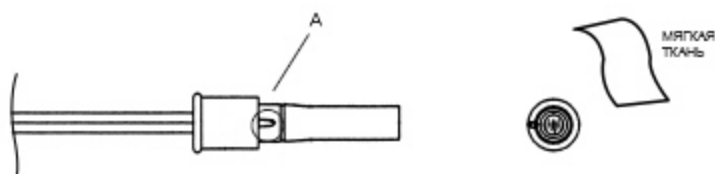

■ ЗАМЕНА ДЕТАЛЕЙ

- В случае если Вам нужны какие-либо детали, свяжитесь с нами.
- В случае если Вам нужно отремонтировать или заменить какие-либо детали, свяжитесь с сервисным центром нашего дистрибутора или нашим головным офисом
- Не пытайтесь отремонтировать обогреватель с помощью неквалифицированного персонала, так как это может неблагоприятно повлиять на прибор. Поэтому свяжитесь с местным сервисным центром или продавцом, который является официальным представителем нашей компании.

ЧИСТКА ВОЗДУХА

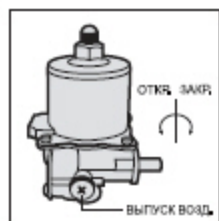

*(КАРТИНА) * Если прибор очищается впервые после покупки, то внезапное отключение прибора или прекращение его работы может быть вызвано срабатыванием одного из устройств безопасности при угрозе перегрева.

Убедитесь, в том, что нет неполадок, очистите воздух следующим образом:

- ① Включите прибор.
- ② Для очистки воздуха, отверткой извлеките конденсатор движением по часовой стрелке.
- ③ Очищайте конденсатор до тех пор пока, не появятся пена и масло.
- ④ После таким же образом вставьте конденсатор обратно.

※ В случае если бак пуст, чистка конденсатора не обязательна.

ТОЧКИ ЕЖЕДНЕВНОГО ОСМОТРА И НАСТРОЙКА

НАСТРОЙКА

■ В СЛУЧАЕ ВНЕЗАПНОЙ ОСТАНОВКИ ВО ВРЕМЯ РАБОТЫ

- Проверьте, работает ли прибор в режиме контроля времени? Если да, обогреватель может находиться в режиме ожидания 5 мин.
- Проверьте, не установлена ли температура ниже текущей.
- Проверьте, не был ли выключен обогреватель через дистанционное управление или через панель управления в передней части прибора.
- Проверьте, не был ли выключен обогреватель через функцию таймера ночного режима.
- Проверьте, не был ли выключен обогреватель путем авто-проверки

■ ПОПАДАНИЕ ВОЗДУХА

В случае если электронный насос работает шумно, и в горелке нет запала, основная причина неполадки это попадание воздуха в электронный насос и не распределение масла. Если все масло выработано без остатка в бачке, воздух может попасть в электронный насос.

- The method to flow-out air
- Способ удаления воздуха
- Во время работы электронного насоса, поверните винт выпуска воздуха против часовой стрелки. И подождите пока не выйдет весь воздух и не появится масло.
- Когда Вы увидели масло, поверните винт выпуска воздуха по часовой стрелке (В случае большого количества воздуха внутри, повторите операция 2-3 раза.)

■ ПОДРОБНОЕ ОПИСАНИЕ ГОРЕЛКИ

При обращении в сервисный центр, обращайтесь к нижеуказанному, подробному описанию горелки.

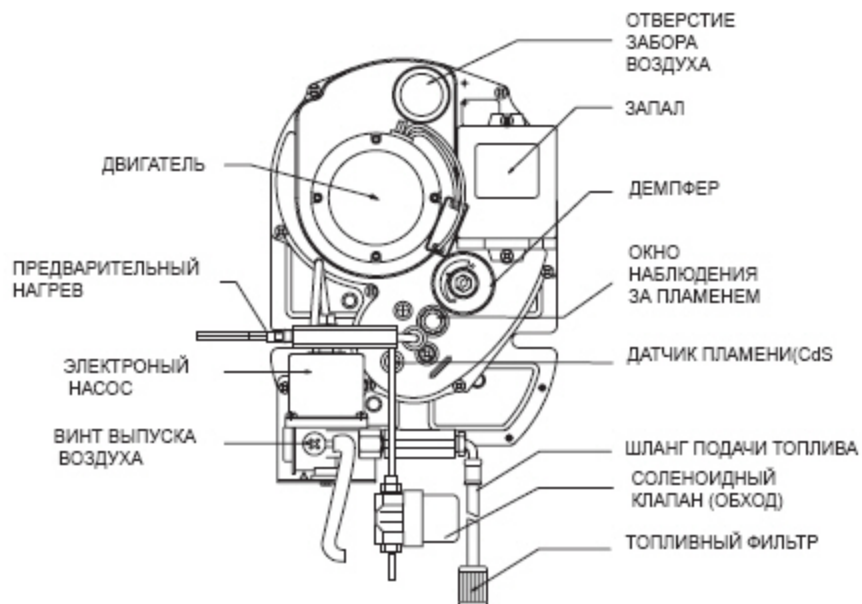

УСТРАНЕНИЕ НЕПОЛАДОК

Просмотрите нижеуказанные пункты перед устранением предполагаемой неполадки.



Включен ли прибор?



Достаточно ли топлива?



Чист ли датчик пламени?



НЕПОЛАДКА		ПРИЧИНА	УСТРАНЕНИЕ
НЕ РАБОТАЕТ	Не поступает электропитание?		проверьте напряжение электросети (напр. 230В / 50 Гц)
	Проверьте включена ли в сеть вилка?		Соедините штепсельную вилку с розеткой
	Перегорел предохранитель?		Замените предохранитель на новый (250В 3.15А)
НЕ РАБОТАЕТ МОТОР ВЕНТИЛЯТОРА	Надпись на экране "Нехватка топлива"?	Нехватка топлива	Заправьте керосин
	Температурный режим установлен ниже текущего?		Установите температуры выше текущей?
	Загорелся индикатор «Нет огня»?	воздух в электронасосе	Удалите воздух из электронасоса. (См. стр. 19)
	Загорелся индикатор «перенагрев»?	Во время работы для предотвращения перенагрева	проветрите комнату и выключите на некоторое время обогреватель (См. стр. 16)
	Загорелся индикатор наклона?	Поверхность пола наклонена или имеет неровности	Выровняйте положение обогревателя (См. стр. 16)
	На экране надпись "Er2"?	Неисправность температурного датчика	Выберите режим управления таймером вместо режима управления температурой. (См. стр. 16)
НЕТ ЗАПАЛА ГОРЕЛКИ	Топливный фильтр загрязнен?	Фильтр засорился	Почистите фильтр сжатым воздухом, или замените на новый. (См. стр. 18)
	Воздушный клапан слишком затянута или наоборот?		Вызовите агента послепродажного сервиса
	Низкое напряжение?	В случае низкого напряжения	горелка работает плохо, поэтому воспользуйтесь усилителем для повышения вольтжа. (A/C)

УСТРАНЕНИЕ НЕПОЛАДОК

НЕПОЛАДКА		ПРИЧИНА	УСТРАНЕНИЕ
<p>HEMЕДЛ- EHHOЕ</p> <p>BыKлючEHHIE</p> <p>CPAЗУ</p> <p>ПОCЛE</p> <p>POЗЖИ-ГA</p>	Надпись на экране "Нехватка топлива"?	Топливо выработалось	Залейте топливо
	Проверьте, является ли топливо керосином	Это может стать причиной плохой работы прибора или неполадок	Слейте имеющееся топливо, и залейте только керосин.
	Вода или другие загрязнители топлива?	Это может стать причиной плохой работы прибора или неполадок	Замените топливо на более качественное
	Хорошо ли установлен датчик пламени?	В другом положении он выдает ошибку	Установите датчик в соответствующее положение
	Датчик пламени загрязнен?	Ошибка в результате копоти или загрязнение	Вызовите агента послепродажного сервиса
	Шум в топливном насосе?	Избыточное количество воздуха в насосе и форсунке	Удалите воздух из электронасоса
<p>ПOЯBЛEHИE</p> <p>КОПOТИ</p>	Проверьте, является ли топливо керосином	Это может стать причиной плохой работы прибора или неполадок	Слейте имеющееся топливо, и залейте только керосин
	Вода или другие загрязнители топлива?	Это может стать причиной плохой работы прибора или неполадок	Замените топливо на более качественное
	Воздушный клапан слишком затянут или наоборот?	Ошибка температурного датчика	Вызовите агента послепродажного сервиса
	Трубка забита?	Дым может идти в обратную сторону	Почистите трубку путем удаления копоти из нее, или замените на новую.
<p>ШУМ B</p> <p>ГОPEЛКЕ</p>	Топливный фильтр загрязнен?	Грязный фильтр с нечистотами	Почистите или замените на новый (См. стр. 18)
	Шум в топливном насосе?	Избыточное количество воздуха в насосе и форсунке	Удалите воздух из электронасоса. (См. стр. 19)

ХАРАКТЕРИСТИКИ И СХЕМА СОЕДИНЕНИЙ

пункт	Модель	АН-300	АН-600	АН-800
КАЛОРИЙНОСТЬ (КАЛ/Ч)		13,000	15,000	18,000
ПОТРЕБЛЕНИЕ ТОПЛИВА (л/ч)		1.4	1.8	2.2
ТИП КОНФОРКИ		Электронный насос (распыление под высоким давлением)		
ИСТОЧНИК ПИТАНИЯ		Переменный ток 230В, 50Гц, Однофазный		
ПОТРЕБЛЕНИЕ ЭЛЕКТРОЭНЕРГИИ		80W	84W	80W
РАЗМЕР ТОПЛИВНОГО БАКА (л)		45	45	70
РАЗМЕР ИЗДЕЛИЯ (ММ) (Ш X Д X В)		950x305x1180	950x305x1370	1300x350x1370
ВЕС (кг)		45	55	65
ЗАЩИТНОЕ УСТРОЙСТВО		Двойная защита от перегрева, автоопределение отсутствия огня, чрезмерной встряски/ датчик наклона, нехватки топлива		
МЕТОД УПРАВЛЕНИЯ		Цифровой блок управления MICOM		
ПРЕДОХРАНИТЕЛЬ		Плавкий предохранитель, [250В, 3А]		

◆ Устройство и характеристики могут быть изменены без уведомления об улучшении качества и рабочих характеристик.

◆ только переменный ток 230В (В случае использования сети с переменным током в 110В, обогреватель будет работать с перебоями, а мы будем вынуждены производить ремонт за счет покупателя)

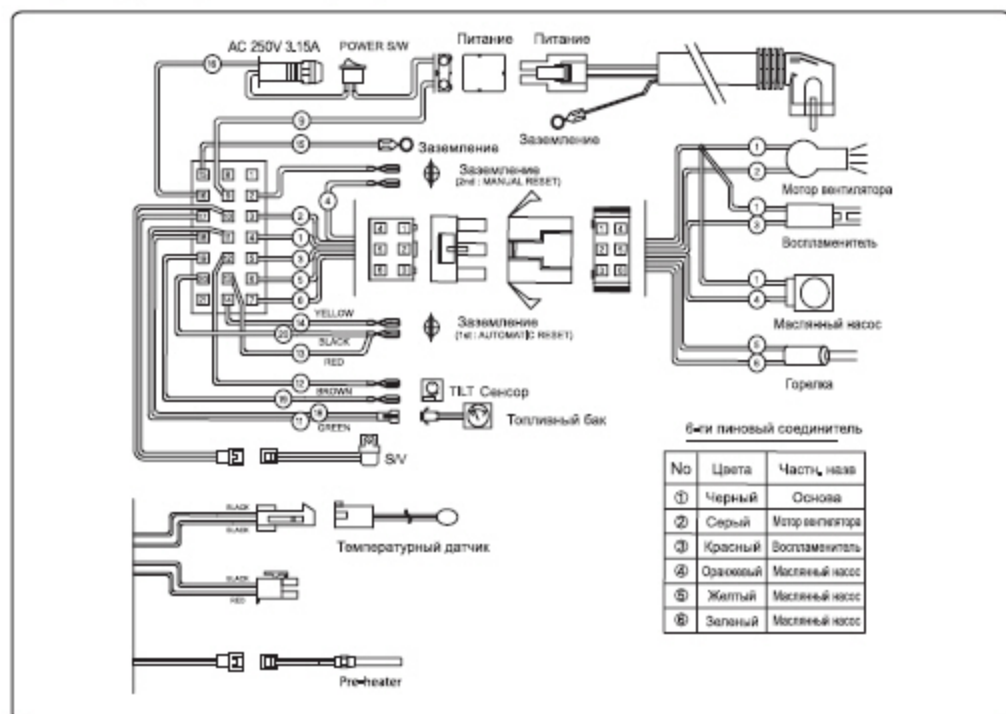

ГАРАНТИЙНЫЙ ТАЛОН

Данный обогреватель дальнего ИК-диапазона фирмы AIRREX более надежен в работе и комфортен в использовании и прослужит Вам больше чем Вы им будете пользоваться, благодаря тому, что данный прибор проходит строгий контроль качества, который включает в себя различные проверки во время и после производства, а также тест на надежность и т.д. В случае, если вы столкнулись с какими-либо проблемами, пожалуйста, свяжитесь с местной сервисной службой или дистрибьютором. Если неполадка вызвана производственным браком или просто обычными переборами в работе мы проведем бесплатный ремонт прибора согласно условиям гарантии.

ОБЩИЕ УСЛОВИЯ

1. Срок гарантии 12 месяцев от даты покупки.
 - Если неполадка связана с ошибкой или неправильным использованием покупателя, за ремонт взимается плата, даже если он проводится в гарантийный период.
2. Данный гарантийный талон действителен только в вашей стране.
3. Просим держать в сохранности данный гарантийный талон для предъявления его в случае неполадки.
4. Пожалуйста, свяжитесь с местным дистрибьютором или агентом послепродажного сервиса.
5. Пожалуйста заполните данную форму после покупки.

НАИМЕНОВАНИЕ	Обогреватель дальнего ИК- диапазона AIRREX		
МОДЕЛЬ	АН-300/600/800		
ДАТА ПОКУПКИ		СЕРИЙНЫЙ НОМЕР	
СРОК ГАРАНТИИ	() МЕСЯЦЕВ	ЦЕНА	U\$
ПРОДАВЕЦ	НАЗВАНИЕ КОМПАНИИ		
	№ ТЕЛЕФОНА		
ПОКУПАТЕЛЬ	ИМЯ		
	АДРЕС		
	№ ТЕЛЕФОНА		

Для заметок



AIRREX CO., LTD.

ЮЖНАЯ КОРЕЯ, ГИНЧХОН, ПУПХЁНГУ,
ЧХОНЧЖОН2ДОНГ, ЭКСПОРТНЫЙ 4-Й
ФАБРИЧНЫЙ КОМПЛЕКС, 423-5

ТЕЛЕФОН +82-32-509-5834

ФАКС +82-32-502-5519

НАЙДИТЕ ПОДРОБНУЮ ИНФОРМАЦИЮ
ОБ ИЗДЕЛИЯХ «АЙРЕКС»

www.airrex.co.kr